

**KICK XL**  
The Next Internet Revolution



# HANDLEIDING AMINO A110 SET-TOP BOX

juli 2011

# INHOUD

Inhoud.....	1
<b>Uw Amino110.....</b>	<b>2</b>
Amino110 Eigenschappen .....	3
<b>Installatie.....</b>	<b>4</b>
Amino110 aangesloten met TV, geen RF .....	4
Amino110 aangesloten met TV , via RF.....	5
Amino110 aangesloten met TV via Amino AV, naar audio versterker via SPDIF en naar videorecorder via RF .....	6
<b>Plaatsen van de Amino110.....</b>	<b>7</b>
Horizontale plaatsing .....	7
Verticale plaatsing.....	7
<b>De afstandsbediening.....</b>	<b>8</b>
Over batterijen.....	9
Bedienings modes.....	10
Bediening van het TV Menu .....	11
TV fabrikant codes .....	13
Bediening van de Set-Top box.....	14
<b>Wijzigen van diverse instellingen.....</b>	<b>15</b>

## UW AMINO110

Uw Amino110 op IP gebaseerde Set-Top box is een state of the art toegang tot de volgende generatie van interactieve digitale televisie diensten. Het geeft u toegang tot Video on Demand, Multicast Video en het World Wide Web op een standaard televisie.

De Amino110 is eenvoudig te installeren en te gebruiken. Bij het uitpakken van de doos vindt u het volgende:

- De Engelse versie van deze gebruikershandleiding
- 1 x Amino110 Set-Top box
- 1 x Netvoeding
- 1 x Standaard
- 1 x IR Afstandsbediening
- 3 x AAA Batterijen
- 1 x Amino AV – scartkabel

## AMINO110 EIGENSCHAPPEN

De volgende afbeeldingen zullen u helpen met het bekend geraken met de Amino110 voordat u het verbindt met uw televisie.

De voorkant van de **Amino110** heeft één LED die zowel de stand-by stand als IR ontvangst aangeeft. Als de Amino110 stand-by staat brandt de LED. Tijdens IR ontvangst (als de afstandsbediening gebruikt wordt) knippert de LED om aan te geven dat het signaal ontvangen wordt. Aan de voorkant van de Amino110 is een slot voor een Smart Card (wordt niet gebruikt).

2

De Amino110 kan horizontaal of verticaal geplaatst worden.(zie bij het hoofdstuk Plaatsen van de **Amino110**.)



Voedingsspanning/  
IR ontvangst indicator

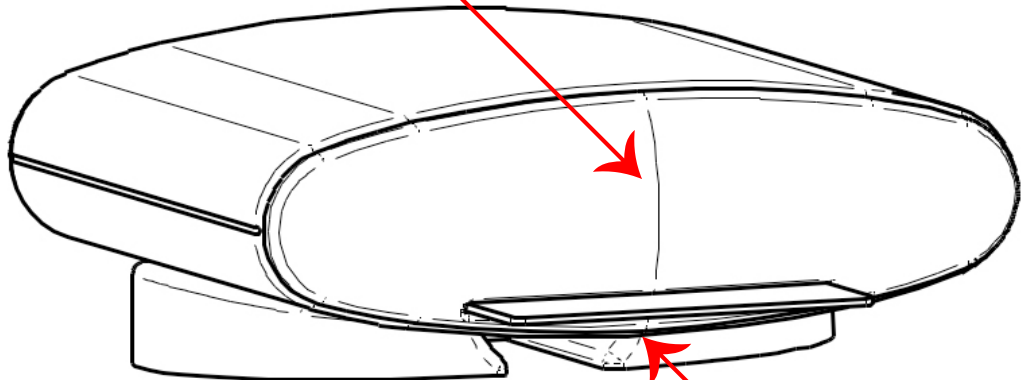

Smart Card  
(wordt niet gebruikt)

3

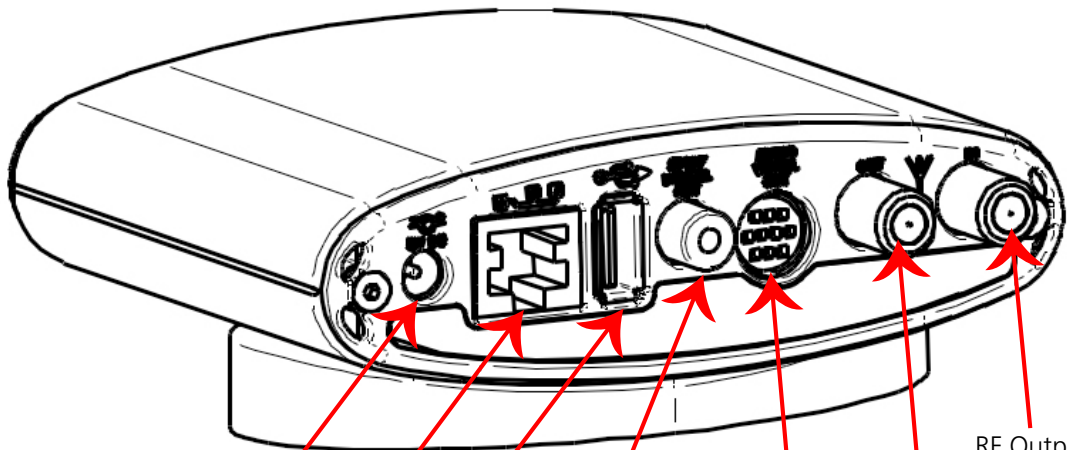

Voeding

Ethernet RJ-45

USB

SP-DIF Digital Output  
RCA-Phono

AV Output  
Mini-DIN

RF Input

RF Output

## INSTALLATIE

De Amino110 kan snel en eenvoudig geïnstalleerd worden door het volgen van deze stap-voor-stap instructies. U kunt de bijgevoegde Amino AV – scartkabel of een RF kabel gebruiken om de Amino110 aan te sluiten op uw televisie. Indien mogelijk, kunt u de Amino110 ook aansluiten op een stereo versterker via de SP-DIF digital output.

## AMINO110 AANGESLOTEN OP TV, GEEN RF

Dit is de eenvoudigste installatie en geeft toegang tot de meeste functies van de Amino110. Als de Amino110 voor de eerste keer aangezet wordt is het mogelijk dat de Amino110 enige tijd bezig is met een update met de meest recente software (die bij uw service provider beschikbaar is). Na beëindiging van het update proces, toont de Amino110 de eerste pagina van het TV Menu van KickXL

- Sluit de Amino AV – scartkabel aan op de Amino110 en op uw T V.
- Sluit de Ethernet kabel aan op de Amino110 en op de Ip TV aansluiting van uw aansluitdoos.
- Sluit de voeding aan.

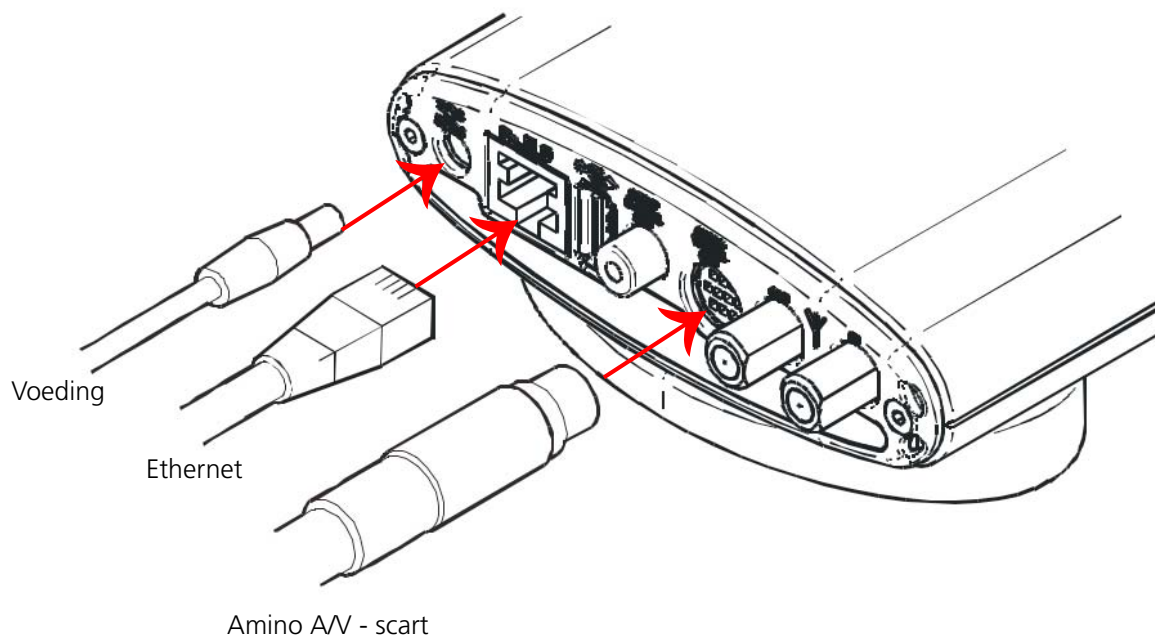

## AMINO110 AANGESLOTEN OP TV VIA RF

Dit scenario moet gevolgd worden als uw televisie geen composite, S-video of SCART ingangen heeft (Indien aanwezig wordt aanbevolen om via the composite, S-video of RGB SCART ingangen aan te sluiten).

- Sluit uw binnenkomende RF kabel (van uw antenne, kabel TV box, etc) aan op de RF Input op de Amino110 en sluit een RF kabel van the Amino110's RF Output aan op uw televisie.
- Sluit de Ethernet kabel aan op de Amino110 en op de Ip TV aansluiting van uw aansluitdoos.
- Sluit de voeding aan.

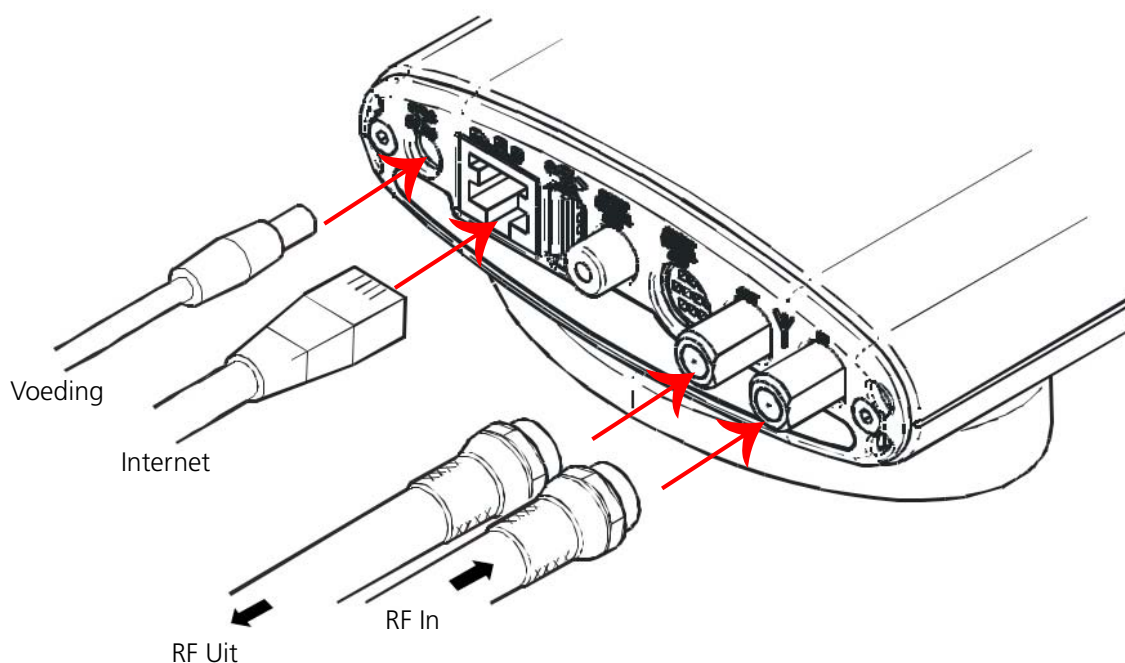

## **AMINO110 AANGESLOTEN OP TV VIA AMINO A/V, MET AUDIO VERSTERKER VIA SP-DIF EN NAAR VIDEORECORDER VIA RF**

Dit scenario geeft u toegang tot alle functionaliteit van de Amino110. Uw Home Theater systeem wordt voorzien van Digital Audio via SP-DIF, uw televisie krijgt video via the Amino AV – scartkabel, en uw bestaande RF signaal wordt door de Amino110 aan uw videorecorder doorgegeven.

- Sluit de Amino AV – scartkabel aan op de Amino110 en op uw T V.
- Sluit een coax SP-DIF kabel aan op de Amino110 en op de Digital Audio ingang van uw audio versterker.
- Sluit het binnenkomend RF signaal van uw antenne/kabel TV box aan op de RF Input op the Amino110.
- Sluit een RF kabel aan op de RF Output op de Amino110 en op de RF Input op uw videorecorder.
- Indien nodig, sluit de RF Out van uw videorecorder aan op uw televisie
- Sluit de Ethernet kabel aan op de Amino110 en op de Ip TV aansluiting van uw aansluitdoos.
- Sluit de voeding aan.

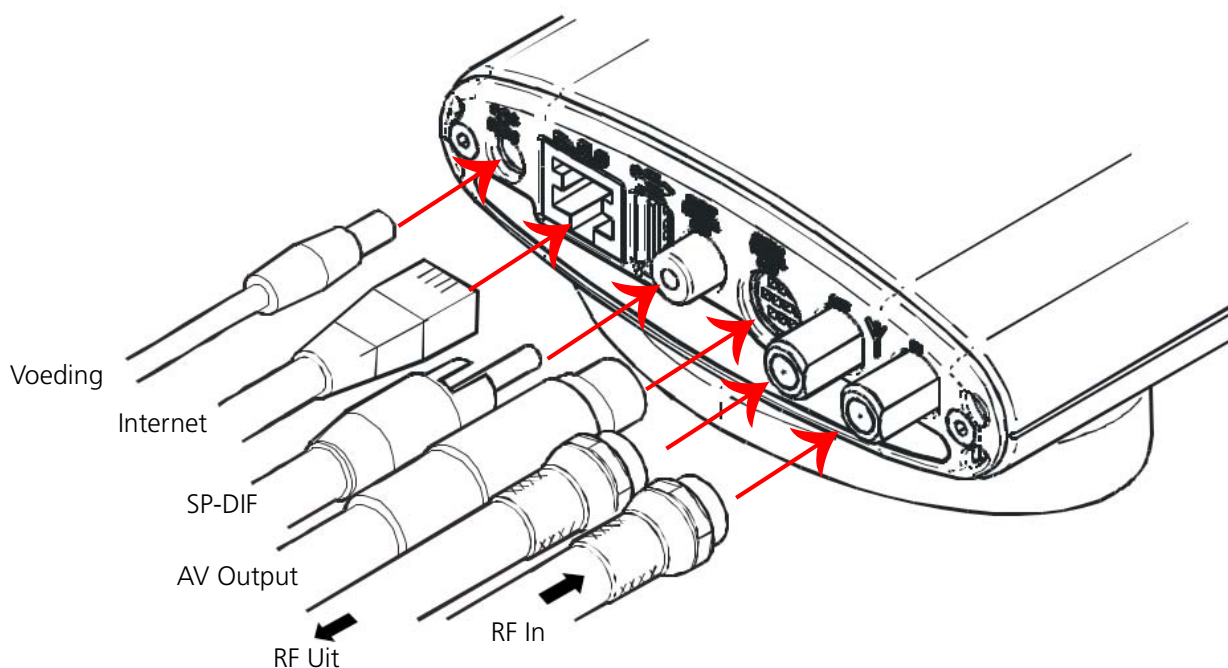

## PLAATSEN VAN DE AMINO110

The Amino110 kan in horizontale of verticale positie geplaatst worden, en wordt in beide posities veilig ondersteund

### HORIZONTALE PLAATSING

Om de unit horizontaal te plaatsen moet het op zijn kant op de standaard die gevormd is naar de contour van de Amino110 worden geplaatst. De 2 rubber doppen houden de Amino110 op zijn plaats.



### VERTICALE PLAATSING

De Amino110 kan stabiel verticaal geplaatst worden. Op de achterzijde van het huis van de Amino110 zijn, op beide uiteinden, een paar elliptische gaten aangebracht welke passen in de 2 elliptische pennen van de standaard. Duw de Amino110 stevig op de 2 pennen voor de verticale plaatsing

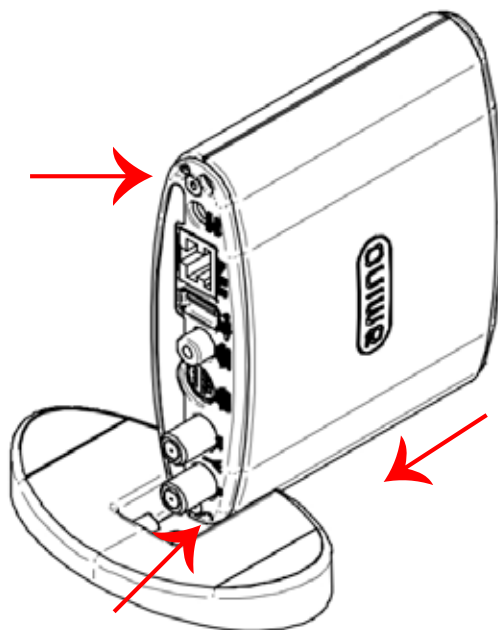

## DE AFSTANDSBEDIENING

The Amino afstandsbediening is ontworpen om de Amino range of Set-Top Boxen aan te vullen op het gebied van kwaliteit and functionaliteit. The afstandsbediening is universeel; in staat tot het bedienen van de Amino Set-Top-Box en de basis functies van de Televisie .



## **BATTERIJEN**

De afstandsbediening gebruikt 3 batterijen, type AAA, MN2400, UM-4 of LR03. Voor de beste prestaties worden Alkaline batterijen aanbevolen. Het batterij compartiment wordt geopend door zachtjes op de bovenzijde van het deksel te drukken en deze vervolgens naar beneden te schuiven.



De batterijen moeten in de juiste richting geplaatst worden.



9



Het batterij compartiment wordt gesloten door het deksel naar boven te schuiven totdat het dichtklikt.

## **BEDIENINGS MODES**









De afstandsbediening werkt in één van de twee modes; Set-Top Box (STB) mode of TV mode.

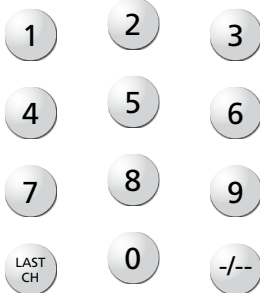



De mode wordt gekozen met de TV  of STB  keuze toets aan de bovenzijde van de afstandsbediening . Als ze ingedrukt worden zullen de TV of STB keuze toetsen 1 seconde oplichten om aan te geven dat de mode ingesteld is. Als een van de toetsen op de afstandsbediening ingedrukt wordt, zal de TV of STB toets oplichten om aan te geven dat het commando in die mode verzonden wordt.

Als een toets niet werkt in een mode zullen geen van beide TV of STB mode toetsen oplichten.

## TV BEDIENING

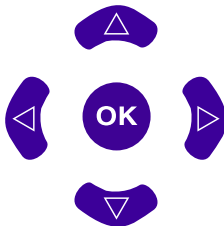
In TV mode, kan de afstandsbediening de volgende TV functies aansturen:

TV Functie	Toets	Beschrijving
Aan / Uit		Schakelt TV Aan / Uit (Voetnoot 1)
Invoeren kanaalnummer		Directe invoer van het gewenste kanaalnummer
Volume		Geluid TV Harder / Zachter
Kanaal		Kanaal Hoger / Lager
Mute		Geluid TV Aan / Uit
AV		Schakelt TV tussen de beschikbare AV ingangen (Voetnoot 2)
Vorige kanaal		Schakelt TV tussen het huidige en vorige TV kanaal (Voetnoot 3)
Multi Digit		Invoeren van kanaalnummers met één of meerdere cijfers (Voetnoot 4)
Menu		Toont het TV Menu (Voetnoot 5)

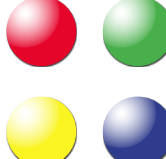
Cursor toetsen en OK toets		Cursor toetsen om door het menu te scrollen
Teletekst		Toont teletekst pagina's
		Verberg Teletekst en toon the TV beeld
		Toon Teletekst en TV door elkaar
		Stopt scrollen bij de huidige Teletext pagina (druk nogmaals om det scrollen te hervatten)
		Sneltoetsen

**Voetnoot 1.** Alle TV's kunnen met deze toets uitgezet worden. Sommige TV kunnen aan gezet worden door opnieuw op de toets te drukken en andere TV's kunnen alleen aangezet worden door het indrukken van een Kanaal keuze toets of de Channel +/- toets.

**Voetnoot 2.** Sommige TV's schakelen tussen de beschikbare AV ingangen door middel van de Channel +/- toets. Andere TV's schakelen alleen bij het gebruik van de AV toets.

**Voetnoot 3.** Niet alle TV's ondersteunen deze functie.



**Voetnoot 4.** Sommige TV's accepteren alleen een enkele cijfers (0..9). Om een twee-cijferig kanaalnummer in te voeren moet de -/- toets eerst ingedrukt worden waarna het twee-cijferige kanaalnummer ingevoerd kan worden. Niet alle TV's ondersteunen deze functie.

**Voetnoot 5.** Sommige TV's gebruiken het menu, cursor en OK toetsen om instellingen die niet vaak veranderd worden te wijzigen. Niet alle TV's ondersteunen deze functie.

## TV FABRIKANT CODES

Om te zorgen dat de afstandsbediening de juiste signalen naar de TV stuurt, dient de afstandsbediening geprogrammeerd te worden met een drie cijferige code die hoort bij het merk en type van de TV die gebruikt wordt. De lijst met codes staat op [kickxl.nl](http://kickxl.nl).

Dit gaat als volgt:

- Zoek het merk van de TV op. (bijv. Philips, Sony, LG etc).
- Zoek het merk op in de lijst.
- Druk tegelijk de TV  en OK  toetsen op de afstandsbediening in en houdt ze ingedrukt.
- Na circa 2 seconden, gaat de TV  toets branden.
- Laat de TV en OK toetsen los – de TV toets blijft branden.
- Toets nu de drie-cijferige code in die hoort bij het merk en type TV.
- Als een cijfer ingevoerd wordt, zal de TV toets één maal knipperen
- Nadat het derde cijfer ingevoerd is gaat de TV toets uit.
- Als een code is ingevoerd die de afstandsbediening niet herkent zal de TV toets een seconde lang knipperen en daarna blijven branden. Als dit gebeurt moet de juiste code opnieuw ingevoerd worden.
- Controleer of de afstandsbediening werkt met de TV.

Meeste TV merken hebben meerdere codes – Als dit het geval is moeten de codes uitgeprobeerd worden totdat een correct werkende code gevonden is.







Als er voor het merk TV geen code is aangegeven, probeer dan de codes voor Philips en NEC TV's.

**De TV fabrikant codes zijn te vinden op de website:**

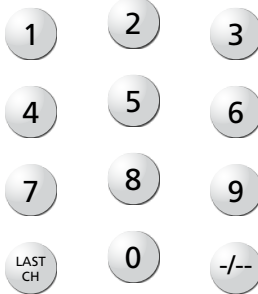
[www.kickxl.nl](http://www.kickxl.nl)

## SET-TOP BOX BEDIENING

In de STB mode, kan de afstandsbediening de volgende Set-Top Box functies aansturen:

Set-Top Box Functie	Toets	Beschrijving
Aan / Uit		Schakelt Set-Top Box Aan / Uit
Invoeren kanaalnummer		Direkte invoer van het gewenste Set-Top Box kanaalnummer  Kan ook gebruikt worden om tekst in te voeren tijdens Web browsing (Voetnoot 1)
Volume		Geluid TV Harder / Zachter (Voetnoot 2)
Kanaal		Set-Top Box Kanaal Hoger / Lager
Mute		Geluid TV Aan / Uit (Voetnoot 2)
AV		Schakelt TV tussen de beschikbare AV ingangen (Voetnoot 2)
Delete		Verwijdert het karakter links van de actuele cursorpositie
Enter		Werkt als de Enter toets bij invoeren van tekst (Zelfde functie als de OK toets)

## WIJZIGEN VAN DE INSTELLINGEN VOOR BEELD- EN VIDEOSIGNAAL, INSTELLEN PERSOONLIJKE PINCODE, AMINO RESETTEN OF SOFTWARE UPGRADEN

Kies in het menu voor **Instellingen** - Druk op **OK** - Kies de gewenste actie en druk op **OK**

- **Beeld** – Er zijn twee mogelijkheden
  1. 4:3 Letterbox Mode – Breedbeelduitzendingen worden getoond in een letterbox, zwarte strepen zijn zichtbaar aan de boven- en onderzijde van het scherm en de gehele breedte van het uitgezonden beeld is zichtbaar
  2. 16:9 Breedbeeld – Kies als u een breedbeeld TV (16:9) bezit deze optie

- **Videosignaal** – Er kan gekozen worden tussen:

1. Alleen Composiet
2. Composiet en RGB
3. Composiet en S-Video
4. Composiet en YPbPr

De standaard instelling is Composiet en RGB, andere instellingen alleen kiezen indien de benodigde kabels beschikbaar zijn en de TV voor de gewenste instelling geschikt is.

Neem contact op met onze helpdesk indien u na het wijzigen van het videosignaal geen beeld meer krijgt.

- **Pincode instellen** – Instellen van de persoonlijke Pincode voor Adult content. Standaard Pincode = 1111
- **Reset** – De Amino Set-Top Box wordt opnieuw opgestart
- **Software upgraden** – De software voor de Amino Set-Top Box wordt opnieuw ingeladen

Software opnieuw inladen alleen op verzoek van KickXL.

Het inladen van de software duurt enkele minuten.

Tijdens het inladen de Amino Set-Top Box **NIET** uitzetten!

## **STANDAARDS**

### **OMGEVINGSCONDITIES**

Opslag : -5°C to +45°C 5% to 95% vochtigheid

Gebruik : -5°C to +45°C 5% to 95% vochtigheid

### **VEILIGHEID**

EN60950-1 Safety of information processing and business equipment with additional testing under the CB scheme for the following countries:

Denmark (DK), Finland (FI), Germany (DE), Ireland (IE), Japan (JP), Korea (KR), Norway (NO), Spain (ES), Sweden (SE), Switzerland (CH) and United Kingdom (GB)

CSA 22.2 No. 60950-00 3rd Edition

UL60950 3rd Edition

UL1310 (AC & DC Adapters) (for PSU)

### **EMC**

EN55022: Specifications for Limits and Methods of measurement IT equipment - radio disturbance characteristics.. EC 89/336/EEC: The EMC Directive.

FCC Part 15.

## **AMINO110 - FCC STATEMENT OF COMPLIANCE**

Dit apparaat voldoet aan deel 15 of the FCC Rules. De werking voldoet aan twee voorwaarden: (1) Dit apparaat mag geen schadelijke interferentie veroorzaken, en (2) dit apparaat moet ongevoelig zijn voor ontvangen interferentie, inclusief interferentie die ongewenste effecten zou kunnen veroorzaken. Veranderingen of modificaties die niet uitdrukkelijk zijn toegestaan door degene die verantwoordelijk is voor de compliance kunnen de toestemming van de gebruiker om het apparaat in werking te hebben ongeldig maken.

### **USA contact:**

Amino Communications,  
370 Elan Village Lane  
Suite 120  
San Jose, Calif 95132  
USA.

Tel: +1 (408) 943 8007

Fax: +1 (425) 930 0013

[stbsupport@aminocom.com](mailto:stbsupport@aminocom.com)

De unit mag alleen gevoed worden door middel van de bijgevoegde netvoeding.  
Ethernetverbindingen dienen uitgevoerd te worden met CAT5 UTP kabels in het gehele netwerk.  
AV aansluiting moet aangesloten worden met de bijgeleverde Amino AV – scartkabel.  
S/P-DIF aansluiting moet aangesloten worden met een standaard digitale audio kabel.  
RF aansluitingen moeten aangesloten worden met standaard 75 Ohms TV coax kabels.  
USB aansluiting met een standaard afgeschermd USB kabel, max. lengte 1 meter.





**088-4KICKXL**

(088 - 454 25 95)  
of kijk op [kickxl.nl](http://kickxl.nl)

